

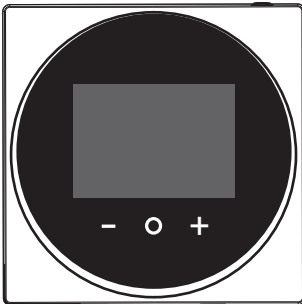

Installations- und Betriebsanleitung

Drahtgebundener Fernregler



BRC1H519W
BRC1H519K
BRC1H519S

Installations- und Betriebsanleitung
Drahtgebundener Fernregler

Deutsch

Inhaltsverzeichnis

1 Allgemeine Sicherheitsvorkehrungen **2**

1.1 Für den Benutzer..... 2

1.2 Für den Installateur 3

2 Informationen zu diesem Dokument **3**

Für den Benutzer **4**

3 Schaltflächen **4**

4 Start-Bildschirme **4**

5 Statussymbole **4**

6 Betrieb **5**

6.1 Betriebsmodus 5

6.1.1 Betriebsmodus festlegen 5

6.2 Sollwert..... 5

6.2.1 Sollwert einstellen 5

6.3 Uhrzeit und Kalendarium 6

6.3.1 Uhrzeit und Kalendarium einstellen 6

6.4 Luftstrom 6

6.4.1 Luftstromrichtung 6

6.4.2 Ventilatorumdrehzahl 6

6.5 Ventilation..... 6

6.5.1 Ventilationsmodus..... 6

6.5.2 Ventilationsstufe..... 7

6.6 Erweiterter Betrieb..... 7

6.6.1 Eine Bluetooth-Verbindung einrichten 7

7 Instandhaltung und Wartung **7**

7.1 Überblick: Wartung und Service 7

8 Fehlerdiagnose und -beseitigung **7**

8.1 Überblick: Fehlerdiagnose und -beseitigung 7

8.2 Erkennung von Kältemittel-Leckage..... 7

8.2.1 Alarm für Kältemittel-Leckage stoppen 7

Für den Installateur **8**

9 Über die Verpackung **8**

9.1 Den Regler aus der Verpackung nehmen 8

10 Vorbereitung **8**

10.1 Anforderungen an die Verkabelung..... 8

11 Installation **8**

11.1 Regler anbringen..... 8

11.1.1 Den Regler anbringen..... 8

11.2 Anschließen der elektrischen Leitungen 8

11.2.1 Elektrische Verkabelung durchführen 8

11.3 Regler schließen 9

11.3.1 Regler schließen 9

12 Starten des Systems **9**

12.1 Einem Regler die Funktion als Slave zuweisen 9

13 Wartung **9**

13.1 Allgemeine Sicherheitshinweise zur Wartung 9

13.2 Regler reinigen 10

13.3 Anzeige der Aufforderung zur Filterreinigung..... 10

13.3.1 Die angezeigte Aufforderung zur Filterreinigung entfernen..... 10

1 Allgemeine Sicherheitsvorkehrungen

Lesen Sie den sorgfältig die allgemeinen Sicherheitshinweise, bevor Sie die Komponenten der Klimaanlage installieren. Achten Sie auf eine korrekte Installation.

Eine Missachtung dieser Anweisungen kann zu Sachbeschädigung oder Körperverletzungen führen, die je nach den Umständen schwerwiegend sein können.

Bedeutung der Warnhinweise und Symbole

Diese Sicherheitszeichen werden benutzt, um Ihre Aufmerksamkeit zu erregen. Die Bedeutungen der einzelnen Sicherheitszeichen werden unten erläutert:

 **WARNUNG**
Weist auf eine Situation hin, die zum Tod oder schweren Verletzungen führen kann.

 **ACHTUNG**
Weist auf eine Situation hin, die zu leichten oder mittelschweren Körperverletzungen führen kann.

 **GEFAHR**
Weist auf eine Situation hin, die zum Tod oder schweren Verletzungen führt.

 **GEFAHR: EXPLOSIONSGEFAHR**
Weist auf eine Situation hin, die zu einer Explosion führen kann.

 **INFORMATION**
Weist auf nützliche Tipps oder zusätzliche Informationen hin.

 **HINWEIS**
Weist auf eine Situation hin, die zu Sachschäden führen kann.

1.1 Für den Benutzer

 **INFORMATION**
Beachten Sie auch die Betriebsanleitung, die zusammen mit der Außeneinheit und der Inneneinheit geliefert worden sind.

 **WARNUNG**
Die Einheit und der Fernregler sind NICHT zum Spielen. Absichtslose Bedienung durch ein Kind könnte körperliche Beeinträchtigungen und Gesundheitsgefährdungen nach sich ziehen.

 **WARNUNG**
Um Stromschlag und Feuer zu verhindern, halten Sie sich an folgende Regeln:

- Den Regler NICHT mit nassen Händen bedienen.
- Den Regler NICHT auseinandernehmen oder interne Teile von ihm berühren. Wenden Sie sich an Ihren Händler.
- Den Regler NICHT modifizieren oder selber reparieren. Wenden Sie sich an Ihren Händler.
- Den Regler NICHT an eine andere Stelle versetzen oder neu installieren. Wenden Sie sich an Ihren Händler.



WARNUNG

Entzündbaren Stoffe (wie z. B. Haarspray oder Insektizide) NICHT in unmittelbarer Nähe des Reglers verwenden.



HINWEIS

Zum Reinigen des Reglers NICHT organische Lösungsmittel wie Farbverdünner einsetzen. **Mögliche Folge:** Beschädigungen, Stromschlag- und Brandgefahr.

1.2 Für den Installateur

Die in diesem Dokument aufgeführten Sicherheitshinweise decken sehr wichtige Themen ab. Lesen Sie sie daher sorgfältig und aufmerksam durch.



INFORMATION

Bei diesem Regler handelt es sich um eine optionale Komponente, die nicht eigenständig benutzt werden kann. Beachten Sie auch die Installations- und Betriebsanleitung der Außeneinheit und der Inneneinheit.



HINWEIS

Unsachgemäßes Installieren oder Anbringen des Gerätes oder von Zubehörteilen kann zu Stromschlag, Kurzschluss, Leckagen, Brand und weiteren Schäden führen. Verwenden Sie nur von Daikin hergestellte oder zugelassene Zubehörteile, optionale Ausrüstungen und Ersatzteile.



WARNUNG

Sämtliche bauseitigen Verkabelungen und Bauteile MÜSSEN von einem zugelassenen Elektriker installiert werden, und sie MÜSSEN den geltenden Vorschriften und Gesetzen entsprechen.



HINWEIS

Der Fernregler MUSS in einem Innenraum installiert werden.



HINWEIS

Wird der Regler als Raumthermostat benutzt, wählen Sie einen Installationsort, wo die im Raum gewünschte Durchschnittstemperatur erkannt werden kann.

Den Regler NICHT an Plätzen wie den folgenden installieren:

- Ein Platz, der direkter Sonnenbestrahlung ausgesetzt ist.
- Ein Platz in der Nähe einer Heizquelle.
- Ein Platz, der Luftzug von draußen ausgesetzt ist, z. B. in der Nähe einer sich oft öffnenden und schließenden Tür.
- Ein Platz, wo das Display leicht schmutzig werden kann.
- Ein Platz, der NICHT leicht zugänglich ist, sodass es schwer ist, an die Bedienelemente zu gelangen.
- Ein Platz mit Temperaturen von $\leq -10^{\circ}\text{C}$ und $>50^{\circ}\text{C}$.
- Ein Platz mit relative Luftfeuchtigkeit von $>95\%$.
- An Orten mit Geräten oder Maschinen, die elektromagnetische Wellen abstrahlen. Elektromagnetische Wellen können das Steuerungssystem stören, was Funktionsstörungen der Anlage zur Folge haben kann.
- Ein Platz, an den Wasser gelangen könnte, oder der sich generell in einer feuchten Umgebung befindet.

Wenn Sie NICHT sicher sind, wie die Einheit zu installieren und zu betreiben ist, wenden Sie sich an Ihren Händler.

Nach Abschluss der Installation sollten Sie:

- einen Probelauf durchführen, um auf Fehler zu prüfen
- dem Kunden erklären, wie der Regler bedient wird
- den Kunden daran erinnern, das Handbuch zum späteren Nachschlagen aufzubewahren.



INFORMATION

Wenden Sie sich an Ihren Händler vor Ort, wenn der Regler umgesetzt oder erneut installiert werden soll.

2 Informationen zu diesem Dokument

Zielgruppe

Autorisierte Installateure + Endbenutzer

Dokumentationssatz

Dieses Dokument ist Teil eines Dokumentationssatzes. Der vollständige Satz besteht aus:

- **Installations- und Betriebsanleitung:**
 - Installationsanweisungen
 - Grundlegende Betriebsanleitung
 - Format: Papier (in der Box des Reglers)
- **Referenz für Installateure und Benutzer:**
 - Erweiterte Installations- und Betriebsanleitung
 - Format: Digital gespeicherte Dateien auf <http://www.daikineurope.com/support-and-manuals/product-information/>
- Daikin Control Assistant **Dokumentation innerhalb der App:**
 - Der Regler ermöglicht nur, Grundeinstellungen für den Betrieb vorzunehmen. Mit der App Daikin Control Assistant ist es möglich, erweiterte Einstellungen für erweiterten Betrieb durchzuführen. Weitere Informationen finden Sie in der App und deren interne Dokumentation.
 - Format: Die App kann von Google Play und dem Apple Store heruntergeladen und installiert werden
- **Konformitätserklärung:**
 - Hiermit erklärt Daikin Europe N.V., dass der Funkgerätetyp BRC1H der Richtlinie 2014/53/EU entspricht. Die Konformitätserklärung im Original ist veröffentlicht auf der BRC1H Produktseite <http://www.daikin.eu/BRC1H>.
 - Format: Digitale Datei von der Produktseite



Neueste Ausgaben der mitgelieferten Dokumentation können auf der regionalen Daikin-Webseite oder auf Anfrage bei Ihrem Händler verfügbar sein.

Die Original-Dokumentation ist auf Englisch verfasst. Bei der Dokumentation in anderen Sprachen handelt es sich um Übersetzungen des Originals.

Technische Konstruktionsdaten

- Ein **Teil** der jüngsten technischen Daten ist verfügbar auf der regionalen Website Daikin (öffentlich zugänglich).
- Der **vollständige Satz** der jüngsten technischen Daten ist verfügbar im Extranet unter Daikin (Authentifizierung erforderlich).

Für den Benutzer

3 Schaltflächen

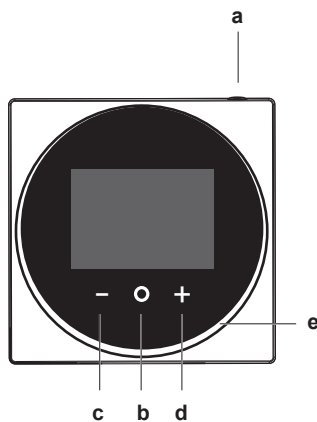

- a EIN/AUS
 - Bei AUS auf diese Schaltfläche drücken, um das System auf EIN zu schalten. Dadurch wird auch der Statusindikator (e) auf EIN geschaltet.
 - Bei EIN auf diese Schaltfläche drücken, um das System auf AUS zu schalten. Dadurch wird auch der Statusindikator (e) auf AUS geschaltet.
- b EINGABE/AKTIVIERUNG/EINSTELLUNG
 - Auf dem Startbildschirm das Hauptmenü aufrufen.
 - Im Hauptmenü eines der Untermenüs aufrufen.
 - Im betreffenden Untermenü einen Betriebs-/Ventilationsmodus aktivieren.
 - Im betreffenden Untermenü eine Einstellung bestätigen.
- c ZYKLISCH WECHSELN/ANPASSEN
 - Zyklisch nach links wechseln.
 - Eine Einstellung anpassen (Standard: Verringern).
- d ZYKLISCH WECHSELN/ANPASSEN
 - Zyklisch nach rechts wechseln.
 - Eine Einstellung anpassen (Standard: Erhöhen).

INFORMATION

Eine vollständige Beschreibung des Verhaltens des Statusindikators finden Sie in der Referenz für Installateure und Benutzer.

4 Start-Bildschirme

Je nach Installateur-Konfiguration liefert der Startbildschirm Ihres Reglers eine Standard- oder eine Detail-Startbildschirm. Der Standard-Startbildschirm informiert meistens nur über den aktiven Betriebsmodus, (gegebenenfalls) über Meldungen und die Solltemperatur (bei den Betriebsmodi Kühlen, Heizen oder Automatisch). Der Startbildschirm mit Detail-Anzeige zeigt alle möglichen Statussymbole und liefert entsprechende Informationen.

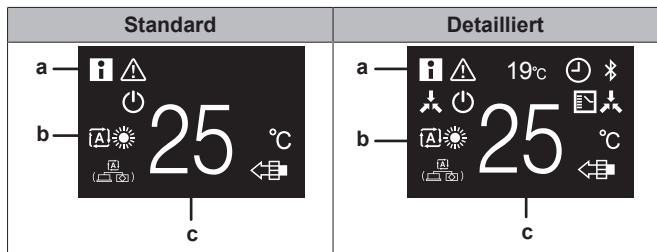

- a Meldungen
- b Aktiver Betriebsmodus
- c Temperatur-Sollwert

INFORMATION

Der Regler ist mit einer Stromsparfunktion ausgestattet, die den Bildschirm dunkel schaltet, wenn beim Gerät eine Zeitlang keine Bedienung stattgefunden hat. Um den Bildschirm zu aktivieren, eine Taste drücken.

5 Statussymbole

Symbol	Beschreibung
	Systembetrieb. Zeigt an, dass das System in Betrieb ist.
	Bluetooth. ¹ Signalisiert, dass der Regler mit einem Mobilgerät verbunden ist, um mit der App Daikin Control Assistant zu kommunizieren.
	Zentraler Regler. Signalisiert, dass das System von einem zentralen Regler (optionales Zubehör) gesteuert wird. Das System kann nur begrenzt durch den normalen Regler gesteuert werden.
	Umschaltung unter zentraler Steuerung. Signalisiert, dass die Umschaltung zwischen Kühlen/Heizen unter zentraler Steuerung durch eine andere Inneneinheit erfolgt oder durch einen optionalen Kühlen-Heizen-Wahlschalter, der an der Außeneinheit angeschlossen ist.
	Enteisung / Warmstart. Signalisiert, dass der Enteisungsbetrieb / Warmstartmodus aktiviert ist.
	Timer. Signalisiert, dass eine Timer-Programmierung oder der AUS-Timer aktiviert ist.
	Uhrzeit nicht eingestellt. Signalisiert, dass die Uhr des Reglers noch nicht eingestellt ist.
	Selbstreinigungsfilter in Betrieb. Signalisiert, dass der Selbstreinigungsfilter in Betrieb ist.
	Schnellstart. Signalisiert, dass der Schnellstartmodus aktiv ist (nur Sky Air).
	Probelauf. Signalisiert, dass der Probelauf durchgeführt wird (nur Sky Air).
	Inspektion. Signalisiert, dass die Inneneinheit oder Außeneinheit inspiziert wird.
	Regelmäßige Inspektion. Signalisiert, dass die Inneneinheit oder Außeneinheit inspiziert wird.

⁽¹⁾ Die Wortmarke Bluetooth® und entsprechende Logos sind eingetragene Markenzeichen der Bluetooth SIG, Inc., und die Benutzung dieser Marken durch Daikin Europe N.V. erfolgt gemäß Lizenzvereinbarung. Andere Markenzeichen und Markennamen sind die der jeweiligen Eigentümer.

Symbol	Beschreibung
	Reserve. Signalisiert, dass eine Inneneinheit im System als Reserve-Inneneinheit festgelegt ist.
	Persönliche Luftstromrichtung. Signalisiert, dass die Einstellung für persönliche Luftstromrichtung aktiviert ist.
	Information. Signalisiert, dass das System eine Meldung zu übermitteln hat. Um die Meldung einzusehen, zum Informations-Bildschirm gehen.
	Warnung. Signalisiert, dass ein Fehler aufgetreten ist oder dass eine Komponente der Inneneinheit gewartet werden muss.
	Bedarfssteuerung. Signalisiert, dass der Energieverbrauch des Systems begrenzt wird und dass es mit begrenzter Leistung läuft.
	Ende der Bedarfssteuerung. Signalisiert, dass der Energieverbrauch des Systems nicht länger begrenzt wird und dass es nicht mehr mit begrenzter Leistung läuft.
	Rotation. Signalisiert, dass der Modus Rotation aktiviert ist.
	Rückstufung. Signalisiert, dass die Inneneinheit unter Rückstufungsbedingungen läuft.
	Ventilation. Signalisiert, dass die Wärmerückgewinnungs-Ventilationseinheit angeschlossen ist.

INFORMATION

- Informationen über die Symbole Betriebsmodus und Ventilationsmodus finden Sie unter "6.1 Betriebsmodus" auf Seite 5 bzw. "6.5.1 Ventilationsmodus" auf Seite 6.
- Die meisten Symbole beziehen sich auf Einstellungen, die in der App Daikin Control Assistant festgelegt werden. Weitere Informationen finden Sie in der App und in der Referenz für Installateure und Benutzer.

6 Betrieb

Auf dem Startbildschirm drücken Sie auf , um das Hauptmenü aufzurufen. Mit und wechseln Sie unter den Menüpunkten. Um in eines der Menüs zu gelangen, drücken Sie erneut auf .

INFORMATION

- Abhängig vom Typ der Inneneinheit, die Sie bedienen, werden mehr oder weniger Menüpunkte angezeigt.
- Im Hauptmenü signalisiert jedes Menü-Symbol den entsprechenden Status der aktuellen Einstellung oder den aktuellen Modus. Wenn Sie den Regler bedienen, kann das Menü, durch das Sie navigieren, anders aussehen als wie in dieser Anleitung abgebildet.
- Der Regler erlaubt nur die grundlegende Bedienung des Systems. Informationen zu erweiterten Bedienmöglichkeiten (Rückstufung, Timer-Programmierung usw.) finden Sie in der App Daikin Control Assistant.

6.1 Betriebsmodus

Die Inneneinheit kann in verschiedenen Betriebsarten arbeiten.

Symbol	Betriebsart
	Kühlen. In diesem Modus wird der Kühlbetrieb aktiviert, wenn das zum Erreichen des Sollwerts erforderlich ist.
	Heizen. In diesem Modus wird der Heizbetrieb aktiviert, wenn das zum Erreichen des Sollwerts erforderlich ist.
	Nur Ventilator. In diesem Modus zirkuliert die Luft, ohne dass geheizt oder gekühlt wird.
	Entfeuchten. In diesem Modus wird die Luftfeuchtigkeit bei minimaler Temperaturabnahme gesenkt. Temperatur und Ventilatorumdrehzahl werden automatisch geregelt, eine Regelung mittels Fernbedienung ist nicht möglich. Die Luftentfeuchtung ist nicht möglich, wenn die Raumtemperatur zu niedrig ist.
	Ventilation. In diesem Modus wird der Raum ventiliert, aber nicht beheizt oder gekühlt.
	Luftreinigung. In diesem Modus ist die optionale Luftreiniger-Einheit in Betrieb.
	Ventilation + Luftreinigung. Ventilation und Luftreinigung werden kombiniert.
	Auto. In Auto-Modus schaltet die Inneneinheit automatisch um zwischen Heizen und Kühlen, je nachdem, wie es zum Erreichen des Sollwerts erforderlich ist.

INFORMATION

Abhängig vom Typ der Inneneinheit gibt es mehr oder weniger Betriebsmodi.

6.1.1 Betriebsmodus festlegen

- Zum Betriebsart-Menü navigieren.



- Mit und eine Betriebsart auswählen.



- Zum Aktivieren auf drücken.

Ergebnis: Die Inneneinheit wechselt die Betriebsart, und der Regler kehrt zur Anzeige des Startbildschirms zurück.



6.2 Sollwert

Der Sollwert ist die Zieltemperatur bei den Betriebsmodi Kühlen, Heizen und Auto(matisch).

6.2.1 Sollwert einstellen

Voraussetzung: Die aktive Betriebsart ist entweder 'Kühlen', 'Heizen' oder 'Auto'.

6 Betrieb

- 1 Um auf dem Startbildschirm den Sollwert anzupassen, benutzen Sie die Schaltflächen  und .



Ergebnis: Bei der Inneneinheit wird der Temperatur-Sollwert geändert.

6.3 Uhrzeit und Kalendarium

Datum und Uhrzeit bei der Inneneinheit einstellen, die am Controller angeschlossen ist.

6.3.1 Uhrzeit und Kalendarium einstellen

- 1 Zum Menü Uhrzeit und Kalendarium navigieren.



- 2 Uhrzeit und Datum festlegen.

6.4 Luftstrom

6.4.1 Luftstromrichtung

Die Luftstromrichtung ist die Richtung, in welche die Inneneinheit die Luft bläst.

INFORMATION

Weitere Informationen finden Sie in der Referenz für Installateure und Benutzer.

Luftstromrichtung einstellen

- 1 Zum Menü für Luftstromrichtung navigieren.



- 2 Mit  und  die Luftstromrichtung anpassen.



- 3 Zum Bestätigen auf  drücken.

Ergebnis: Die Inneneinheit wechselt die Luftstromrichtung, und der Regler kehrt zur Anzeige des Startbildschirms zurück.

6.4.2 Ventilator Drehzahl

Mit der Ventilator Drehzahl wird die Stärke geregelt, mit der der Luftstrom aus der Inneneinheit kommt.

INFORMATION

Weitere Informationen finden Sie in der Referenz für Installateure und Benutzer.

Ventilator Drehzahl einstellen

- 1 Zum Menü für Ventilator Drehzahl navigieren.

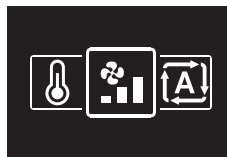

- 2 Mit  und  die Ventilator Drehzahl anpassen.



- 3 Zum Bestätigen auf  drücken.

Ergebnis: Die Inneneinheit wechselt die Ventilator Drehzahl, und der Regler kehrt zur Anzeige des Startbildschirms zurück.



6.5 Ventilation

INFORMATION

Ventilationseinstellungen können NUR bei Wärmerückgewinnungseinheiten vorgenommen werden.

6.5.1 Ventilationsmodus

Die Wärmerückgewinnungs-Ventilator-Einheit bietet verschiedene Betriebsmodi.

Symbol	Ventilationsmodus
	Energierückgewinnungs-Ventilation. Die Außenluft wird erst durch einen Wärmetauscher geführt und dann in den Innenraum.
	Umgehen. Die Außenluft wird dem Innenraum zugeführt, ohne vorher durch einen Wärmetauscher geleitet zu werden.
	Auto. Um den Innenraum auf wirkungsvollste Weise zu ventilieren, schaltet die Wärmerückgewinnungs-Ventilator-Einheit (auf Basis von internen Berechnungen) automatisch um zwischen den Modi "Umgehen" und "Energierückgewinnungs-Ventilation".

INFORMATION

Je nach Wärmerückgewinnungs-Ventilator-Einheit gibt es mehr oder weniger Ventilationsmodi.

Ventilationsmodus festlegen

- 1 Zum Menü für Ventilationsmodus navigieren.



- 2 Mit  und  einen Ventilationsmodus auswählen.



- 3 Zum Aktivieren auf  drücken.

Ergebnis: Die Wärmerückgewinnungs-Ventilator-Einheit wechselt den Betriebsmodus und der Regler kehrt zur Anzeige des Startbildschirms zurück.

6.5.2 Ventilationsstufe

Die Ventilationsrate wird bestimmt durch die Ventilatordrehzahl während des Ventilationsbetriebs.

Ventilationsstufe festlegen

- 1 Zum Menü für Ventilationsrate navigieren.



- 2 Mit und die Ventilationsrate anpassen.



- 3 Zum Bestätigen auf drücken.

Ergebnis: Die Wärmerückgewinnungs-Ventilator-Einheit wechselt die Ventilationsrate und der Regler kehrt zur Anzeige des Startbildschirms zurück.

6.6 Erweiterter Betrieb

Der Regler ermöglicht nur Einstellungen für den Grundbetrieb. Für erweiterte Betriebsmodi verwenden Sie die App Daikin Control Assistant.

6.6.1 Eine Bluetooth-Verbindung einrichten

Voraussetzung: Sie haben ein Mobilgerät, auf dem die App Daikin Control Assistant installiert ist und ausgeführt wird.

Voraussetzung: Ihr Mobilgerät unterstützt Bluetooth Version 4.2.

- 1 Die App Daikin Control Assistant öffnen und von dort den Instruktionen folgen.

7 Instandhaltung und Wartung

7.1 Überblick: Wartung und Service

Wenden Sie sich an Ihren Händler, wenn das System gewartet oder in Stand gesetzt werden muss.

Wenn die folgenden Komponenten der Inneneinheit gewartet werden müssen, wird bei Aufruf des Hauptmenüs sofort ein Bildschirm mit Wartungshinweisen angezeigt:

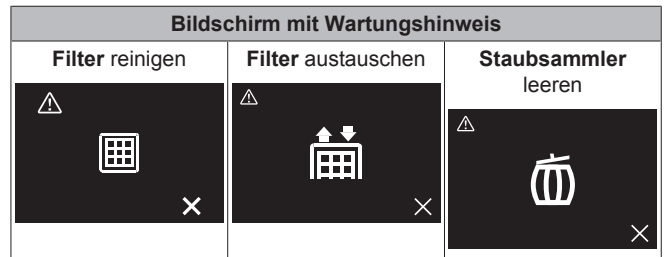

8 Fehlerdiagnose und -beseitigung

8.1 Überblick: Fehlerdiagnose und -beseitigung

Wenden Sie sich sofort an Ihren Händler, wenn es beim System einen Fehler gibt und der Regler einen Fehler-Bildschirm anzeigt, sobald Sie das Hauptmenü aufrufen.

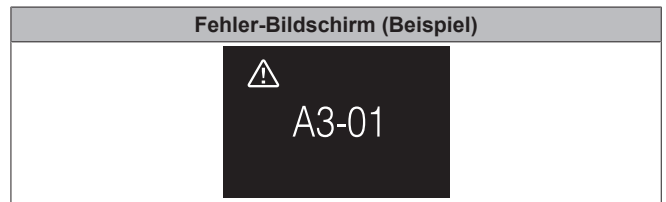

8.2 Erkennung von Kältemittel-Leckage

Wenn das System eine Kältemittel-Leckage erkennt, wird Alarm ausgelöst. Beenden Sie den Alarm und wenden Sie sich an Ihren Händler.

8.2.1 Alarm für Kältemittel-Leckage stoppen

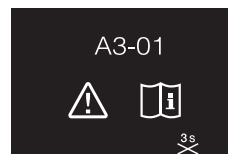

- 1 Um den Alarm zu stoppen, für 3 Sekunden auf drücken.

Ergebnis: Der Alarm wird beendet.

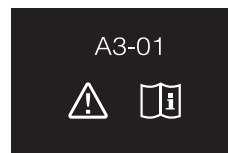

- 2 Fragen Sie Ihren Händler.

Für den Installateur

9 Über die Verpackung

9.1 Den Regler aus der Verpackung nehmen

- 1 Die Box öffnen.
- 2 Das Zubehör separieren.

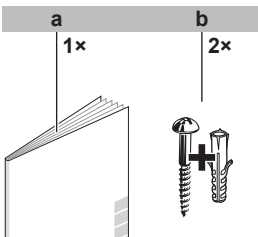

- a Installations- und Betriebsanleitung
b Holzschrauben + Wanddübel (Ø4,0×30)

10 Vorbereitung

10.1 Anforderungen an die Verkabelung

Die gesamte Verkabelung muss die folgenden Anforderungen erfüllen:

Kabelspezifikation	Wert
Typ	Ummanteltes Vinylkabel (2-adrig)
Abschnitt	0,75~1,25 mm ²
Maximale Länge	500 m

11 Installation

11.1 Regler anbringen

Bevor Sie den Regler anbringen, bestimmen Sie, wo die Leitung verlegt wird. Dazu passend entfernen Sie im Gehäuse hinten das Teil für die Kabeldurchführung.

Das Stromversorgungskabel kann von oben, hinten, links oder unten zugeführt werden. Teil aus dem Gehäuse hinten entfernen - siehe Abbildung:

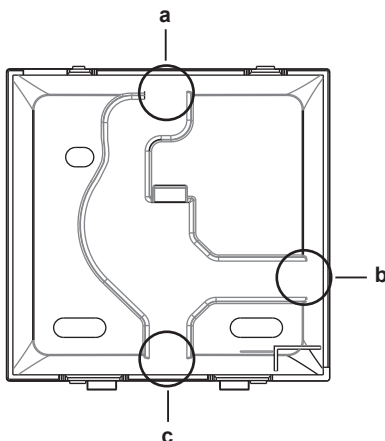

- a Kabel von oben

- b Kabel von links
c Kabel von unten

Wird das Kabel von hinten zugeführt, muss kein Gehäuseteil entfernt werden.

11.1.1 Den Regler anbringen

- 1 Die Holzschrauben und Dübel aus dem Zubehörbeutel herausnehmen.
- 2 Das hintere Gehäuseteil auf einer ebenen Oberfläche befestigen.

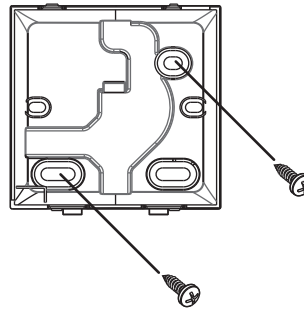

HINWEIS

Achten Sie darauf, dass Sie das hintere Gehäuseteil nicht durch zu festes Anziehen der Montageschrauben beschädigen.

11.2 Anschließen der elektrischen Leitungen



HINWEIS

Das Kabel für den Anschluss ist NICHT im Lieferumfang enthalten.



HINWEIS

Zur Vermeidung von störenden Interferenzen sollten die Kabel abseits von den Stromversorgungskabeln verlaufen (externe Störungen).

11.2.1 Elektrische Verkabelung durchführen

Die Regler-Anschlüsse P1/P2 an die Anschlüsse P1/P2 der Inneneinheit anschließen.

Kabel von oben

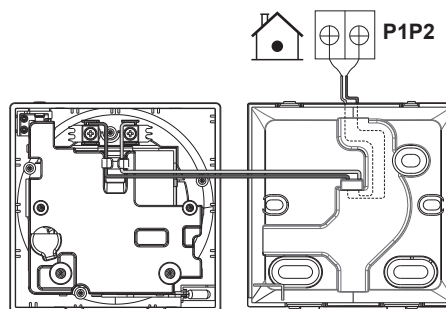

Kabel von hinten

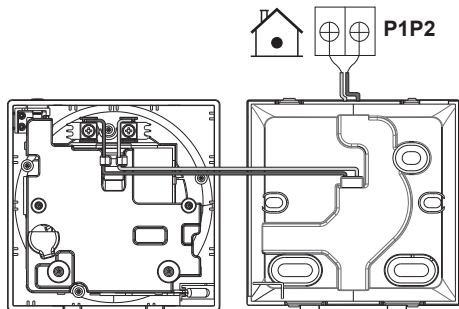

Kabel von links

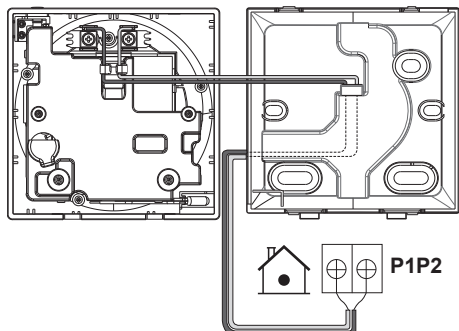

Kabel von unten

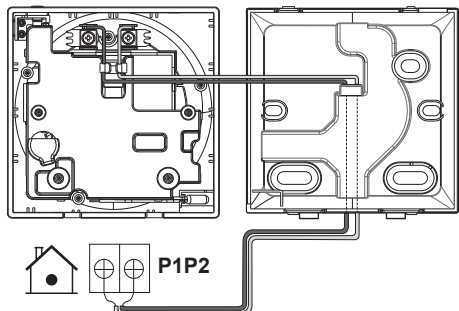

12 Starten des Systems

Der Regler bezieht seinen Strom von der Inneneinheit. Sobald der Regler angeschlossen ist, geht er in Betrieb. Achten Sie darauf, dass die Inneneinheit eingeschaltet ist, damit der Regler arbeiten kann.

Sobald der Regler mit Strom versorgt wird, geht er automatisch in Betrieb. Wenn der Regler der erste und einzige Regler ist, der an die Inneneinheit angeschlossen ist, wird ihm automatisch die Funktion als Master-Regler zugewiesen. Soll ein zweiter Regler angeschlossen werden und diesem die Funktion als Slave-Regler zugewiesen werden, ist ein manueller Eingriff erforderlich. Instruktionen dazu finden Sie unter "12.1 Einem Regler die Funktion als Slave zuweisen" auf Seite 9.

12.1 Einem Regler die Funktion als Slave zuweisen

Voraussetzung: An der Inneneinheit ist bereits ein Regler als Master-Regler angeschlossen.

- 1 Einen zweiten Regler anschließen.
Ergebnis: Er geht automatisch in Betrieb.
- 2 Warten Sie, bis auf dem Bildschirm ein U5 oder U8 Fehler angezeigt wird.
- 3 Wenn der U5 oder U8 Fehler angezeigt wird,  solange gedrückt halten, bis "2" auf dem Bildschirm erscheint.

Ergebnis: Jetzt fungiert der Regler als Slave.

11.3 Regler schließen



ACHTUNG

Niemals die Teile im Inneren des Reglers berühren.



ACHTUNG

Beim Schließen des Reglers darauf achten, dass die Kabel nicht eingeklemmt werden.



HINWEIS

Darauf achten, dass das Vorderteil des Reglers ordnungsgemäß in das Rückenteil mit einem Klicken einrastet.

11.3.1 Regler schließen

- 1 Das Vorderteil des Reglers in das Rückenteil mit einem Klicken einrasten lassen.

13 Wartung

13.1 Allgemeine Sicherheitshinweise zur Wartung



WARNUNG

Vor der Durchführung von Wartungs- oder Reparaturarbeiten mit dem Regler den Systembetrieb stoppen und den Hauptschalter des Systems auf Aus schalten. **Mögliche Folge:** Stromschlag- und Verletzungsgefahr.



HINWEIS

Zum Reinigen des Reglers NICHT organische Lösungsmittel wie Farbverdünner einsetzen. **Mögliche Folge:** Beschädigungen, Stromschlag- und Brandgefahr.

13 Wartung



WARNUNG

Den Fernregler nicht waschen. **Mögliche Folge:** Kriechströme, Stromschlag- und Brandgefahr.



INFORMATION

Falls beim Reinigen auf der Oberfläche des Reglers der Schmutz sich nicht leicht löst, tauchen Sie das Tuch in Wasser, in dem ein neutrales Reinigungsmittel gelöst ist, wringen das Tuch aus und reinigen dann damit die Oberfläche. Wischen Sie dann zum Trocknen mit einem anderen trockenen Tuch nach.

13.2 Regler reinigen

- 1 Mit einem trockenen Tuch den Bildschirm und andere Teile der Oberfläche des Reglers abwischen.

13.3 Anzeige der Aufforderung zur Filterreinigung

Wenn der Filter der Inneneinheit schmutzig ist und gereinigt werden muss, zeigt der Regler das an, indem er oben links auf dessen Startbildschirm  anzeigt. Wenn Sie dann das Hauptmenü aufrufen, wird die Meldung 'Filter reinigen' (Time to clean filter) angezeigt.

13.3.1 Die angezeigte Aufforderung zur Filterreinigung entfernen

Voraussetzung: Wenn Sie vom Startbildschirm ins Hauptmenü gelangen wollen, wird die Meldung 'Filter reinigen' angezeigt.

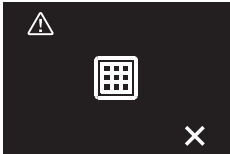

- 1 Den Filter reinigen.
- 2 Auf  drücken, um die Aufforderung zur Filterreinigung zu entfernen.

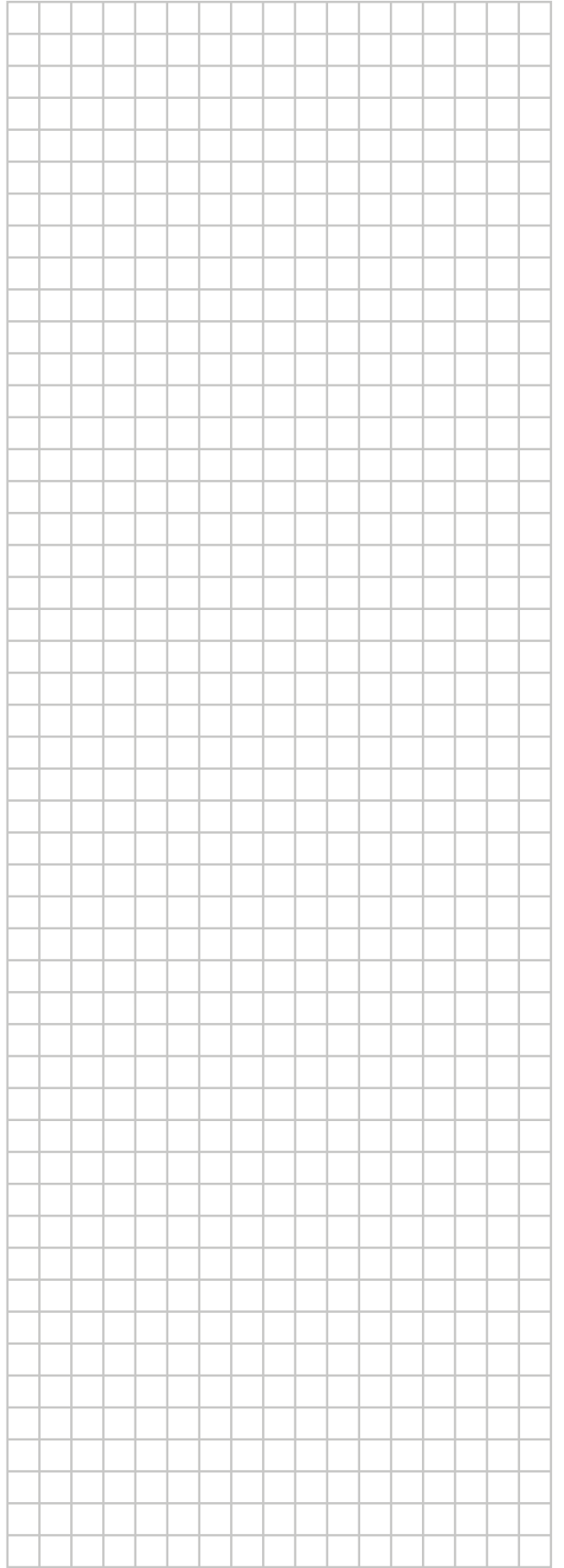

ERC



UA. TR. 028



V005 18

Numéro d'agrément: MR 15844 ANRT 2018
Date d'agrément: 16/02/2018

Maximum Voltage: DC 17.6 V
Power Consumption: Max 1.94 VA

OMAN - TRA
TRA-TA-R/5107/18
D100428

TRC/LPD/2018/60

Copyright 2017 Daikin

DAIKIN EUROPE N.V.

Zandvoordestraat 300, B-8400 Oostende, Belgium

4P511630-1B 2018.03